



会場マップ広告

当日会場で配布する会場マップ広告で宣伝することによってブースへの来場者誘導や展示品のPRがより効果的に行えます。

広告原稿の締切日 2021年6月11日(金) ※完全データ入稿の場合

■ 広告申込期限 2021年4月30日(金)

	サイズ	広告掲載料金
会場マップ広告	天地91mm × 左右110mm	55,000円(税込)

※料金は完全データ支給の場合です。広告原稿の制作費は別途必要です。

スケジュール(予定)

4月30日(金)	出展申込締切
6月下旬	出展者説明会、小間の割り当て
8月下旬	諸届け提出期限
9月26日(日)~9月28日(火)	搬入・装飾施工
9月29日(水)~10月1日(金)	会期
10月1日(金)~10月2日(土)	撤出・撤去(閉幕後~翌日午前10時)

■ 出展申込期限 2021年4月30日(金)

※ただし、予定小間に達した場合、申込期限前でも申込を締め切らせていただきます。

■ 出展者説明会 2021年6月下旬(予定)

開催日時、会場は後日ご連絡いたしますので、出展担当者の方はご出席ください。本説明会では、搬入・搬出作業、装飾施工、防火・防災の管理、電気工事などについての諸規定・諸注意を「出展マニュアル」をもとにご説明いたします。

交通アクセス

公共交通機関

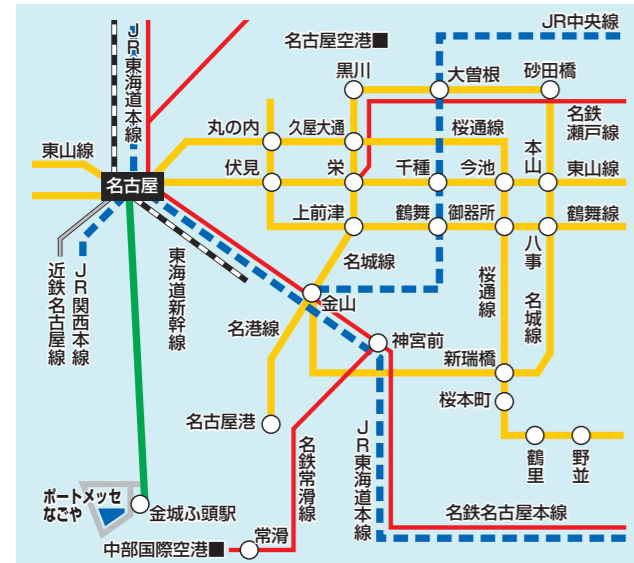

■ 地下鉄線 ■ JR線 ■ JR(新幹線) ■ 名鉄線
■ 近鉄線 ■ あおなみ線

【公共交通機関】



【自動車】

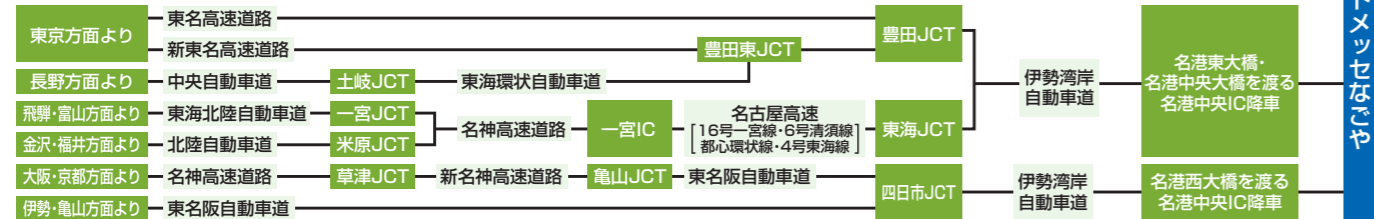

自動車



①高速楠線 ②高速東山線 ③高速大高線 ④高速東海線 ⑤高速万場線
⑥高速清須線 ⑦高速小牧線 ⑧高速一宮線

プラスチックが創る未来の形
~つながる技術、循環する素材・製品~

名古屋プラスチック工業展 2021

NAGOYA
PLASTIC INDUSTRIAL
FAIR

出展案内

9.29 [水] 10.1 [金]

ポートメッセなごや 〈名古屋市国際展示場〉

<http://nagoya-platen.com/>



■ お問い合わせ

名古屋プラスチック工業展2021 事務局

日刊工業新聞社 名古屋支社イベントG 内

〒461-0001 名古屋市東区泉2-21-28 TEL:(052)931-6158・(052)931-5098

FAX:(052)931-6159 E-mail:nk-event@media.nikkan.co.jp

公式ホームページ <http://nagoya-platen.com/>

開催にあたって

2020年4月、政府は新型コロナウイルスの感染拡大を受けた緊急事態宣言を打ち出し、我が国の製造業にも多大なダメージを与えました。コロナ禍において人々の生活様式が変わっていき、緊急事態宣言解除後はニューノーマル(新常态)にいかに対応するかが求められています。逆境を克服するには技術革新とものづくり力に磨きをかけ、新常态において国際競争力をつけていく必要があることは疑いのないところです。モノづくりの企業、技術が集結する中部地域が牽引力となって新たな境地を切り開いていくことが期待されています。

このような環境の中、中部プラスチック連合会、(一社)中部日本プラスチック製品工業協会、日刊工業新聞社は、2021年9月29日から10月1日の3日間、ポートメッセなごやにおいて「名古屋プラスチック工業展2021」を開催します。本展は、1963年に第1回を開催して以来、現在3年に一度開催し、今回で33回目を迎えます。原材料から成形機、二次加工機、成形関連機器、コンパウンド設備、3Dプリンター、金型、計測、製品、リサイクル技術までを総合的に網羅した、中部地区で最大規模のプラスチック産業の専門展示会です。

今回は、デジタル社会に対応した、高機能化・ネットワーク化した機械と製造技術、そしてそこから創り出される、持続可能な循環社会に対応する素材と製品をご来場者に訴求したいと考えております。展示会のテーマを、「プラスチックが創る未来の形～つながる技術、循環する素材・製品～」と題して、プラスチック産業における最新技術、製品・サービスを広く展示し、新規開拓、販路拡大など、出展者の有効な商談の場としてご活用いただければ幸いです。関係各位のご参加を心よりお待ちしております。

2020年9月 中部プラスチック連合会
(一社)中部日本プラスチック製品工業協会
日刊工業新聞社

開催概要

名称 名古屋プラスチック工業展2021 NAGOYA PLASTIC INDUSTRIAL FAIR 2021

テーマ プラスチックが創る未来の形 ～つながる技術、循環する素材・製品～

会期 2021年9月29日(水)～10月1日(金) 10:00～17:00(最終日のみ16:00まで)

会場 ポートメッセなごや(名古屋市国際展示場)第3展示館

主催 中部プラスチック連合会、(一社)中部日本プラスチック製品工業協会、日刊工業新聞社

後援 経済産業省 中部経済産業局、愛知県、名古屋市、名古屋商工会議所(申請予定)

協賛 日本航空宇宙工業会、日本ロボット工業会、日本自動車部品工業会、日本産業機械工業会、強化プラスチック協会、全日本プラスチック製品工業連合会、日本プラスチック機械工業会、日本合成樹脂技術協会、日本精密測定機器工業会、プラスチック循環利用協会、日本化学繊維協会 炭素繊維協会委員会、中部プラスチック金型協同組合、愛知県プラスチック成形工業組合、岐阜県プラスチック工業組合、石川県プラスチック成型加工工業協同組合(順不同、法人格略、申請予定)

入場料金 1,000円(来場事前登録者、招待券持参者、高校生以下は無料)



併催事業

特別講演会、
技術セミナー、
出展者プレゼン
テーションなど



出展規定

出展小間料金

1小間(間口2970mm×奥行2970mm×高さ2700mm)
約9㎡につき次の通り

	本体価格	税込み
●屋内小間	240,000円	264,000円
●島小間(原則6小間以上)	216,000円	237,600円
●屋外小間	120,000円	132,000円

出展申込方法

別添の出展申込書に必要事項をご記入のうえ、下記事務局まで Email、FAXまたは郵送にてお申し込みください。

出展申込先

〒461-0001 名古屋市東区泉2-21-28
日刊工業新聞社 名古屋支社イベントG 内
名古屋プラスチック工業展2021
TEL: (052)931-6158・(052)931-5098
FAX: (052)931-6159

出展申込締切日

2021年4月30日(金)

(予定小間数に達し次第、申し込み期限前でも締め切らせていただきます。)

出展料金、会場MAP広告の納付方法

支払期限:2021年5月31日(月)(申込期限の一月後)
振込手数料は申込者でご負担ください。
出展申込書の内容を確認後、請求書を送付いたします。
出展料金は、下記銀行口座にお振り込みください。

●銀行振込口座
三菱UFJ銀行 栄町支店 普通247021
口座名 株日刊工業新聞社 名古屋支社

出展契約の解約

「出展契約」成立後は、小間の解約および小間数の削減は原則として認められないものとします。出展の解約があった場合は下記のキャンセル料を申し受けます。

出展申込受理日から出展者説明会前日まで ▶出展料の50%
出展者説明会当日以降 ▶出展料の全額

小間位置の決定

小間位置については、出展物の種別、形状、分野、出展規模・実績、会場構成などを総合的に勘案し事務局にて決定します。出展者には、出展者説明会(6月下旬予定)で発表いたします。割り当てられた小間の一部または全部を事務局の承認なしに譲渡または貸与することはできません。

〈参考〉パッケージディスプレイ

	有料
個別にお申し込みいただくよりも安価なセット料金を適用した展示装飾プランです。出展経費節減をサポートします。申込要領は、出展者説明会でご案内いたします。	
バラベットの(白、システムパネル仕様) 1式	幹線工事+電気使用量(1kw) 1式
社名板(カッティング文字) 1組	コンセント 1ヶ
受付カウンター 1台	蛍光灯 40W 2灯
パイプイス 1脚	パンチカーペット(色選択可) 1式
貴名受 1個	設置・撤去含む
1小間仕様 81,400円(消費税込)	
(例)上記ディスプレイで1小間出展の場合 出展料金 264,000円+パッケージディスプレイ 81,400円= 345,400円(消費税込)	
※2小間以上についてもご用意できます。その他プランなど詳細とお申込みは出展者説明会にてご案内いたします。	

小間要領

小間の様式

基礎小間の大きさ
1小間:間口2970mm×奥行2970mm×高さ2700mm

横列小間

- 1) 後壁、間仕切り、突き出し社名板(横45cm×縦30cm)を設けます。
- 2) 後壁、間仕切りはシステムパネル(板面白色)です。
- 3) カド小間の場合は通路側の間仕切り及び突き出し社名板は特に出展者の申し出がない限り設けません。

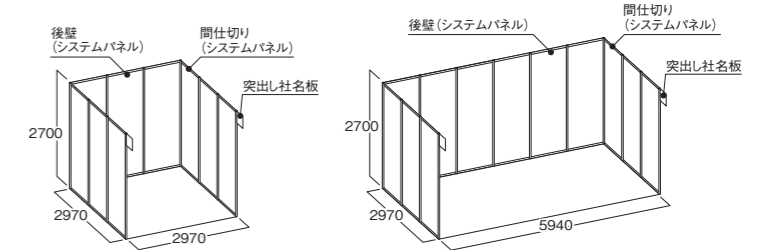

【例:1小間の場合】
(W2970mm×D2970mm×H2700mm)
※カーペットはついておりません。

【例:2小間の場合】
(W5940mm×D2970mm×H2700mm)
※カーペットはついておりません。

複列小間(原則として4小間以上)

- 1) 間仕切り、突き出し社名板(横45cm×縦30cm)を設けます。
- 2) 間仕切りはシステムパネル(板面白色)です。

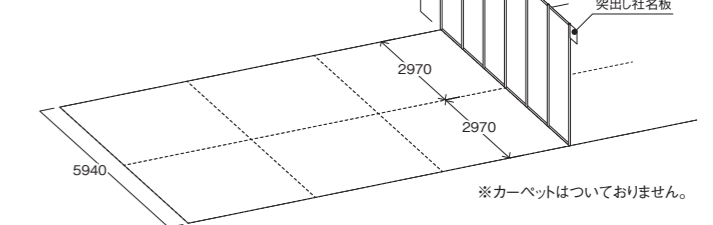

※カーペットはついておりません。

島小間(原則として6小間以上)

- 1) 区画を床に印したスペース渡しとなります。
- 2) 突き出し社名板(横45cm×縦30cm)は出展者より申し出があった場合、事務局より小間の装飾完成後、見やすい位置に取り付けます。

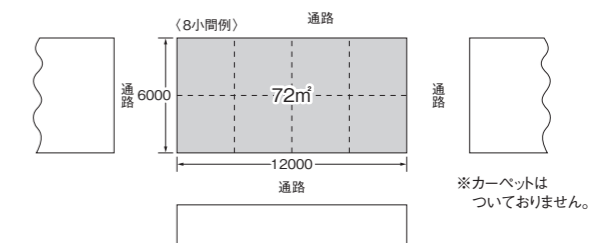

展示と装飾を簡略化し、出展経費節減をサポートします。

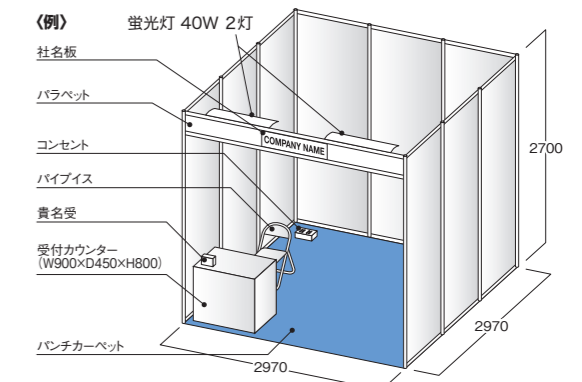

出展対象／ゾーニングイメージ

プラスチック機械

●成形機

射出成形機、押出成形機、ブロー成形機、熱成形機（真空成形、圧空成形）、圧縮成形機、インフレーション成形機、カレンダー成形装置、粉末成形機、複合成形技術、発砲成形機、遠心成形装置、FRP成形関連装置、光造形/ラビッドプロトタイプング装置、その他の成形機 など

●成形関連機器/周辺装置

取り出しロボット、関連産業用ロボット、原料混合・供給装置（ホッパー、ローダー、ミキサー、定量混合供給装置など）、自動ゲートカット装置、監視装置、整列装置、箱詰め関連装置、コンベアー、引取り/巻取り装置、ロール温度調節機、原料乾燥装置（ドライヤー）、遠心脱水機、粉碎機/破砕機、自動色替装置、ガス抜き装置、ガス装置、潤滑給油装置、アニール機、ペレタイザー、ペレット選別機、異物除去装置、離型剤自動噴霧器、油空圧機器、搬送・供給システム、コンピュータ支援ソフト、その他の成形関連機器・装置 など

●二次加工機

接合装置（熱風溶接機、ヒートシーラー、インパルスシーラー、高周波ウェルダ、超音波ウェルダ、フリクションウェルダ、レーザーウェルダ他）、表面加飾装置（ホットスタンピング装置他）、印刷機、塗装機・メッキ、機械加工装置（研磨機、研削盤、切断機、パンチングプレス、バリ取り機、型抜き機、レーザー加工機、穴あけ機、彫刻機）など

●成形機部品/付属品

シリンダー、スクリー、ヒーター、油空圧機器、ブLOWER、フィルター、押出機用部品・付属品、モーター、ロール、ノズル、オイルクリーナー、断熱板、コネクタ/継手/ホース、バルブ、ギア、クランプ、ボールねじ、ローラーねじ、ボルト/ナット、ベアリング、レーザー発生装置、ロボット用部品 など

●重合・コンパウンド設備

押出機、混練機、ニーダー、造粒機、ペレタイザー、ポンプ、コンプレッサー、計量器、自動計量システム、冷却機、乾燥機、各種センサー、各種分析器 など

プラスチック3D造形・加工

●造形機器、装置、周辺機器・技術

AM、3Dプリンター、3Dスキャナー、3D CAD、レーザー加工機、光造形装置、CT/MRT・画像処理機器、表面処理、仕上げ、印刷機器、金型製造機器・技術、サービスビューロー、軽量構造技術、マイクロテクノロジー など

●3Dプリンター用材料

樹脂材料、セラミック材料、金属材料、複合・機能性材料 など

●ソフトウェア

3D可視化、3Dグラフィック・造形ソフトウェア、CAD/CAMシステム、CT/MRT・画像処理システム、シミュレーションシステム など

●評価・測定・制御デバイス

三次元測定装置、シミュレーター、レーザー測定・校正器、光学測定技術、各種センサー、各種測定装置、ディスプレイシステム など

原材料・添加剤

樹脂原材料、再生材料、ゴム、配合剤/添加剤（充填剤/フィラー、難燃剤、帯電防止剤、酸化防止剤、安定剤、可塑剤、着色剤など）、パーズ剤、高機能プラスチック原料、機能性材料、コーティング材料、樹脂コンパウンド、発泡樹脂、特殊用途樹脂 など

FRP

炭素繊維基材（PAN系、ピッチ系）、炭素繊維複合材料（CFRP、CFRTP、GFRP、KFRPなど）、FRP用樹脂、オートクレーブ装置、その他FRP用成形機、難燃剤/硬化剤/充填剤など各種添加剤、FRP向け加工技術（切削、トリム、穴あけなど）、三次元測定機、オープン/硬化炉、FRP成形品、完成品 など

環境配慮型プラスチック（環境負荷低減材料）

- 生分解性プラスチック
- セルロースナノファイバー
- 植物由来系プラスチック
- 再生プラスチック など
- CO²削減型プラスチック

リサイクル・廃棄物処理関連機器・装置

プラスチック再生機、廃棄プラスチック粉碎機/破砕機、洗浄装置、選別機/分離機、脱水装置、乾燥装置、熔融装置、再生ペレット製造装置、減容化装置、固定化装置、油化還元装置、焼却装置、回収サービス など

工場内設備/スマートファクトリー関連機器・装置

工場空調設備、除塵関連装置、マテリアルハンドリング装置、静電気除去装置、水処理装置、自動化システム、プラスト機、ボイラ、潤滑油など生産管理・システム、通信機器・システム、工場内エネルギー、開発支援ソフト、サービス など

計測・検査・試験・測定器・制御装置

厚さ計、寸法測定装置、温度計、湿度計、硬度計、粘度計、圧力計、水分計、比重計、分光光度計、測色計、トルクレオメーター、各種試験機、検査装置、三次元測定機、コントローラー など

金型関連装置・資材

金型、金型部品、金型加工機、金型温度調節機、ホットランナー装置、金型材料、金型加工機械工具、CAD/CAM、金型センサー、金型設計ソフト、保管棚 など

製品

日用品、事務用品、電気部品、自動車部品、工業製品、超精密成形品、産業資材、土木・建築用品、包装用品、医療・安全用品、エネルギー関連部品、情報通信機器関連部品、光学用品、装飾・広告用品、チューブ/ホース、板、シート、管、棒、異形品、フィルム、接着剤/溶剤、ウイルス対策品（フェイスシールド、アクリルパーテーション、マスク、防護服、防護ゴーグル、非接触アイテム）、その他プラスチック関連製品 など

その他

新聞、書籍、調査、コンサルティング、データ など

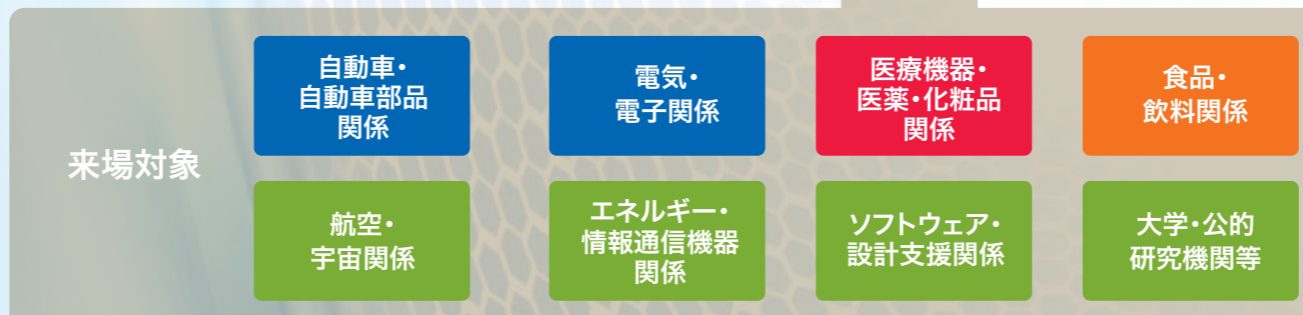
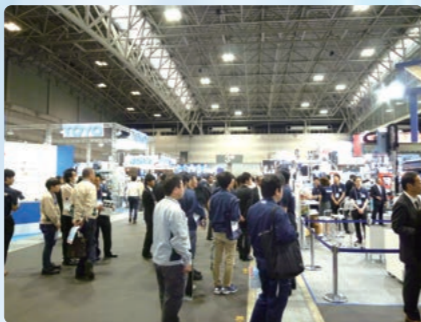

名古屋プラスチック工業展とは

- 第33回を迎える、3年に一度開催される中部地区最大のプラスチック総合展
- 製造業の集積地、中部地区ならではの来場者
- 中部地区を代表するプラスチックの団体による共催で、最新技術・製品・サービスを提案

出展メリット

- 出展各社のホームページとリンクし、来場者に詳細な情報を提供
- 媒体社が主催するため、開催前に新聞紙上で出展者の取材・連載など独自の告知、動員を図ります。（詳細は来場プロモーションを参照）
- 出展者プレゼンテーションによる来場者への直接訴求（有料）

併催事業

時代のニーズに合ったテーマによる特別講演会などを企画実施いたします。プラスチック産業の最新情報を広く発信することで質の高い来場者を誘致します。



